

MANIACCESS ■ 170 AETJ L

Самоходный электрический коленчатый подъемник

- Рабочая высота : 16.90 м
- Максимальный вылет стрелы: 9.40 м
- Высота перегиба над препятствием:
7.00 м
- Габаритная ширина : 1.75 м





170 АЕТJ L

	Рабочая высота16.90 м
	Высота платформы14.90 м
	Горизонтальный вылет9.40 м
	Высота перегиба над препятствием7.00 м
	Движение стрелы+70° / -70°
	Вращение люльки140°
	Вращение башни355°

	Грузоподъемность платформы200 кг/2 чел.
	Макс.допустимая скорость ветра45 км/ч
	Размеры корзины1.20 x 0.96 м

	1 Ширина1.75 м
	2 Длина6.84 м
	3 Длина в сложен.состоянии (хранение) ..5.12 м
	4 Высота1.97 м
	5 Высота в сложен.состоянии (хранение) .2.04 м

	6 Внутренний радиус разворота1.97 м
	7 Внешний радиус разворота4.30 м
	8 Внешний радиус разворота (по люльке) 5.60 м
	9 Дорожный просвет0.14 м
	10 Колесная база2.00 м
	Скорость движения5.0 км/ч
	Рабочая скорость0.6 км/ч

	Способность преодолевать уклоны22%
	Максим.возможный наклон5% or 3°

	Вес6 910 кг
---	--------------------------

	Шины0.60 x 0.19 м
	Ведущие колеса2 (передн.)
	Управляемые колеса2 (задн.)

	Аккумулятор300 А/ч / 2x24 В
	Зарядное устройство45 А/ч /48 В

Стандартная комплектация

- Защищенная панель управления в корзине
- Не оставляющие следов шины
- Тяговая электрическая батарея
- Негативный тормоз
- Подъемные скобы
- Счетчик моточасов
- Сигнал оповещения в корзине
- Розетка 220 В
- Индикатор напряжения
- Ручной аварийный насос
- Технология Bus CAN
- Встроенная диагностическая помощь
- Два электрических двигателя
- Резиновые шины
- Встроенное зарядное устройство

Опции

- Батарея увеличенной емкости (360 А/ч)
- Двойная зарядка для сети 110 В / 230 В
- Рабочее освещение
- Электрическая розетка на платформе с автоматическим отключением (230 В)
- Проблесковый маячок
- Сигнал при любых движениях
- Сигнал при передвижении
- Адаптация для использования при -25°C
- Предподключение магистрали сжатого воздуха
- Предподключение магистрали воды
- Покраска в другой цвет
- Биоразлагаемое масло

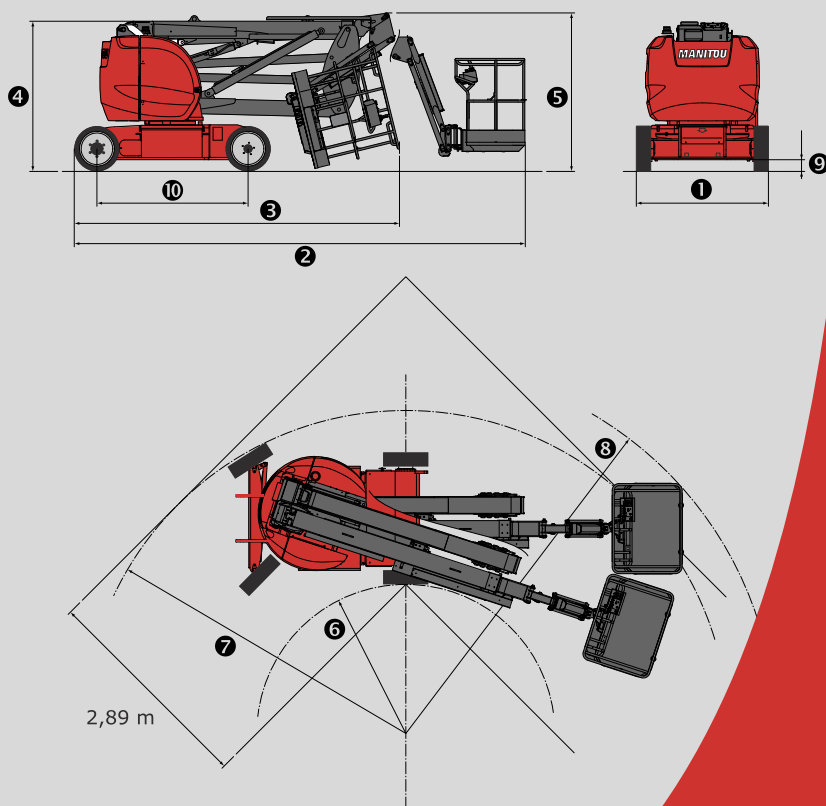
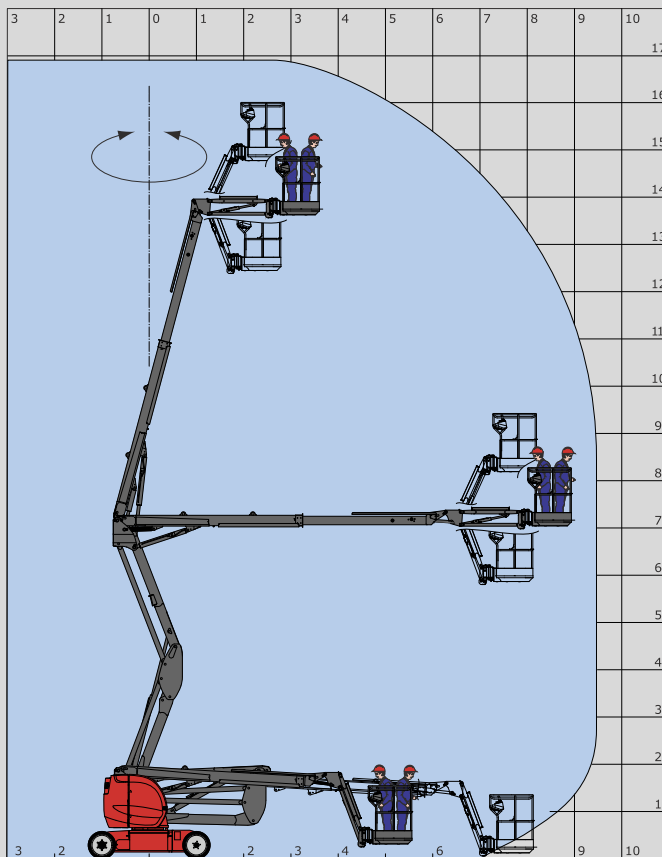

Оборудование, поставляемое с каждой из моделей, может отличаться от описанного в данном проспекте. За более подробной информацией обращайтесь к дилерам MANITOU.

Официальное представительство MANITOU в СНГ:
 ООО "МАНИТУ ВОСТОК", 308019, г. Белгород, ул. Восточная, д.71
 тел.: +7 4722 24 04 24, факс +7 4722 24 04 30
www.ru.manitou.com, info.mvo@manitou.com



MANITOU BF SA

B.P. 249 - 44158 Ancenis Cedex - France
 Tel. : 33 2 40 09 10 11 / Export Department Fax : 33 2 40 09 10 97
www.manitou.com

700346RU 01/07

